

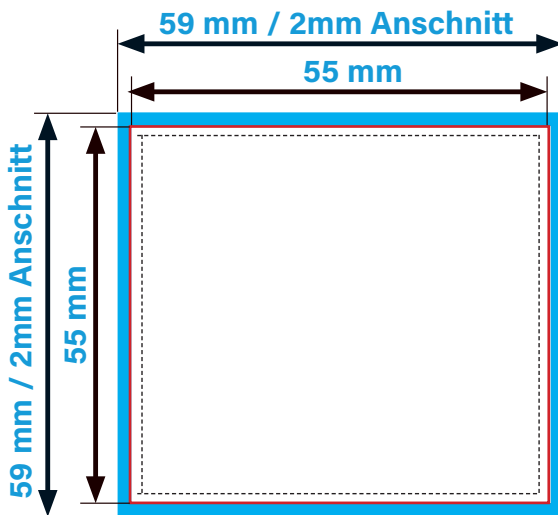

Visitenkarten 55x55 mm

Endformat: 55x55 mm

Druckformat inkl. Überfüller: 59x59 mm





Anschnitt / Überfüller
 In diesem Format muss die Druckdatei angelegt sein. Das Dateiformat besteht aus dem Endformat zzgl. 2mm Überfüller. Randabfallende Objekte müssen bis an den Rand des Überfüllers gezogen werden um einen randlosen Druck nach dem Beschnitt auf Endformat zu gewährleisten.

Sicherheitsabstand (mind. 3mm vom Endformat entfernt)
 Texte und wichtige Elemente müssen mit einem Sicherheitsabstand von mind. 3mm von den Seitenrändern entfernt sein. Andernfalls kann es zu unerwünschten Anschnitten kommen.

Endformat
 Nach dem Druck wird das ausgewählte Produkt auf Endformat zugeschnitten.

Allgemeine Informationen:

 **Anschnitt / Überfüller**
 Der Überfüller ragt umlaufend 2 mm über das Endformat hinaus und wird nach dem Druck abgeschnitten

 **Farbmodus**
 Die Druckdatei muss im CMYK-Farbmodus angelegt sein. Bei Daten im RGB-Farbmodus kann es zu Farbabweichungen kommen.

 **Originalgröße**
 Druckdaten müssen im selben Format angelegt sein, wie das in der Bestellung angegebene Format (zzgl. Überfüller)

 **Bilder**
 Die optimale Auflösung für Bilder beträgt mindestens 300dpi, ansonsten kann es zu einer pixeligen Darstellung kommen.

 **Schriften**
 Schriften müssen grundsätzlich im Dokument eingebettet oder in Pfade umgewandelt werden.

 **Dateiformat**
 Wir akzeptieren Druckdaten im PDF - Format (ausgenommen Adresstabellen)
 Die Druckdateien müssen im Endformat mit Anschnitt exkl. Schnittmarken übermittelt werden.

